



Deutsch	2
English	9
Français	16
Italiano	23
Nederlands	30
Español	37
Português	44
Dansk	51
Norsk	58
Svenska	65
Suomi	72
Ελληνικά	79
Türkçe	87
Русский	94
Magyar	102
Čeština	109
Slovenščina	116
Polski	123
Românește	130
Slovenčina	137
Hrvatski	144
Srpski	151
Български	158
Eesti	165
Latviešu	172
Lietuviškai	179
Українська	186

Register and win!
www.kärcher.com



 Перед первым применением вашего прибора прочитайте эту оригинальную инструкцию по эксплуатации, после этого действуйте соответственно и сохраните ее для дальнейшего пользования или для следующего владельца. Перед первым вводом в эксплуатацию следует ознакомиться с инструкцией по безопасности!

Оглавление

Общие указания	RU . . . 1
Использование по назначению	RU . . . 2
Указания по технике безопасности.	RU . . . 2
Описание элементов управления и рабочих узлов	RU . . . 3
Перед началом работы.	RU . . . 3
Начало работы	RU . . . 3
Эксплуатация	RU . . . 4
Вывод из эксплуатации.	RU . . . 4
Уход и техническое обслуживание	RU . . . 4
Помощь в случае неполадок	RU . . . 7
Технические данные	RU . . . 7
Заявление о соответствии ЕС	RU . . . 8
Принадлежности	RU . . . 8

Общие указания

При обнаружении во время распаковки аппарата повреждений, полученных в результате транспортировки, следует немедленно обратиться в торговую организацию, продавшую вам данное изделие.

- Предупредительные и указательные таблички, прикрепленные к прибору, содержат важную информацию, необходимую для безопасной эксплуатации прибора.
- Наряду с указаниями по технике безопасности, содержащимися в руководстве по эксплуатации, необходимо также соблюдать общие положения законодательства по технике безопасности и предотвращению несчастных случаев.

Защита окружающей среды

	Упаковочные материалы пригодны для вторичной переработки. Пожалуйста, не выбрасывайте упаковку вместе с бытовыми отходами, а сдайте ее в один из пунктов приема вторичного сырья.
	Старые устройства содержат ценные перерабатываемые материалы, подлежащие передаче в пункты приемки вторичного сырья. Поэтому утилизируйте их через соответствующие системы приемки отходов.

Пожалуйста, не допускайте попадания моторного масла, мазута, дизельного топлива и бензина в окружающую среду. Пожалуйста, охраняйте почву и утилизируйте отработанное масло, не нанося ущерба окружающей среде.

Инструкции по применению компонентов (REACH)

Актуальные сведения о компонентах приведены на веб-узле по следующему адресу:

www.kaercher.com/REACH

Гарантия

В каждой стране действуют соответствующие гарантийные условия, изданные уполномоченной организацией сбыта нашей продукции в данной стране. Возможные неисправности прибора в течение гарантийного срока мы устраняем бесплатно, если причина заключается в дефектах материалов или ошибках при изготовлении. В случае возникновения претензий в течение гарантийного срока просьба обращаться, имея при себе чек о покупке, в торговую организацию, продавшую вам прибор или в ближайшую уполномоченную службу сервисного обслуживания.

Принадлежности и запасные детали

Опасность

Во избежание опасности, ремонт и установку запасных деталей должны выполнять только авторизованные сервисные центры.

- Разрешается использовать исключительно те принадлежности и запасные детали, использование которых было одобрено изготовителем. Использование оригинальных принадлежностей и оригинальных запасных деталей гарантирует Вам надежную работу прибора.
- Выбор наиболее часто необходимых запчастей вы найдете в конце инструкции по эксплуатации.
- Дальнейшую информацию о запчастях вы найдете на сайте www.kaercher.com в разделе Service.

Символы в руководстве по эксплуатации

Опасность

Предупреждает о грозящей опасности, которая может привести к тяжелым увечьям или к смерти.











Предупреждение



Предупреждает о возможной потенциально опасной ситуации, которая может привести к тяжелым увечьям или к смерти.

Внимание!

Указание относительно возможной потенциально опасной ситуации, которая может привести к легким травмам или повлечь материальный ущерб.

Символы на приборе

	Опасность отбра- сывания деталей при работающем подметающем вале. Держаться на безопасном расстоянии (3 м) от передней и боковых частей устройства
	складная буксирная скоба
	Подметающий вал с регулировкой по высоте
	Опасность ожога! Предупреждение о горячей выхлопной трубе.
	Никогда не открывать и не удалять защитное оборудование при работающем двигателе.
	Не открывать и не удалять защитное оборудование при работающем двигателе.
	Перед проведением работ по ремонту, техническому обслуживанию и очистке следует остановить двигатель и вынуть наконечник свечи зажигания.
	Соблюдать достаточную безопасную дистанцию от вращающегося шнека.
	Включить подметающий вал.
	Ходовой привод
	Стояночный тормоз
	Установка подметающего вала под углом

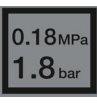
	Дроссельный рычаг
	Устойчивое место крепления
	Давление воздуха в шине

Использование по назначению

Используйте эту подметающую машину исключительно в соответствии с указаниями данного руководства по эксплуатации.

- Данное устройство предназначено для уборки частиц грязи, а также для перемещения их в монтажный комплект резервуара для сбора мусора (прочие принадлежности). После присоединения снегоочистителя с отвалом (прочие принадлежности) данное устройство также можно использовать для уборки снега.
- Любой другой вид использования прибора считается использованием не по назначению. Изготовитель прибора не несет ответственности за вред, причиненный вследствие такого использования. Ответственность за подобное использование несет только пользователь.
- Эксплуатация устройства в закрытых помещениях запрещается.
- Запрещается вносить изменения в прибор.
- Прибор предназначен только для работы на поверхностях, указанных в данном руководстве по эксплуатации.
- Прибор может передвигаться только по поверхностям, допущенным руководством предприятия или их представителем для использования подметательных машин.
- В качестве общего положения действует следующее правило: не допускать соприкосновения прибора с легковоспламеняющимися веществами (опасность взрыва/пожара).

Умышленное неправильное применение

- Никогда не выполняйте подметания/всасывания прибором взрывоопасных жидкостей, горючих газов, а также концентрированных кислот и растворителей!
- Запрещается уборка/всасывание реактивной металлической пыли (например, алюминия, магния, цинка) в соединении с сильными щелочными или кислотными моющими средства-

ми. Это может привести к возникновению взрывоопасных газов.

- Не допускать подметания/всасывания прибором горящих или тлеющих предметов.
- Запрещено находиться в опасной зоне. Эксплуатация прибора во взрывоопасных зонах запрещается.

Подходящие поверхности

- Асфальт
- Промышленные полы
- Сплошной (наливной) пол
- Бетон
- Брусчатка

Указания по технике безопасности

Использование

- Перед началом работы аппарат и рабочие приспособления следует проверить на их надлежащее состояние и их соответствие требованиям безопасности. Если состояние прибора не является безупречным, использовать его не разрешается.
- При использовании устройства в опасных зонах (например, на автозаправочных станциях) следует соблюдать соответствующие правила техники безопасности. Эксплуатация устройства во взрывоопасных зонах запрещается.

Управление

- Обслуживающее лицо обязано использовать прибор в соответствии с назначением. Обслуживающее лицо должно учитывать местные особенности и при работе с прибором следить за третьими лицами, находящимися поблизости, особенно детьми.
- Перед началом работы оператор должен убедиться в том, что все предохранительные устройства находятся на месте и работают должным образом.
- Оператор устройства несет ответственность за возникновение несчастных случаев с участием других людей или имущества.
- Следить за тем, чтобы оператор носил плотно прилегающую одежду. Носить прочную обувь и избегать ношения свободной одежды.
- Перед началом движения проверить мертвую зону (например, на наличие детей). Обеспечить достаточный обзор!
- Запрещается оставлять без присмотра устройство с работающим двигателем. Обслуживающему персоналу разрешается покидать устройство только после того, как двигатель будет остановлен,

устройство будет защищено от случайного перемещения и поставлено на стояночный тормоз.

- Работать с прибором разрешается исключительно лицам, которые прошли инструктаж по эксплуатации или подтвердили свою квалификацию по обслуживанию и на которых возложено использование прибора.
- Данный прибор не предназначен для использования людьми (включая детей) с ограниченными физическими, сенсорными или умственными способностями или с отсутствием опыта и/или отсутствием знаний, за исключением случаев, когда за ними следит ответственное за безопасность лицо или они получают от него указания по применению прибора.
- Необходимо следить за детьми, чтобы они не играли с прибором.
- В процессе монтажа резервуара для сбора мусора и снегоочистителя с отвалом существует опасность получения телесных повреждений (раздавливание).

Режим движения

⚠ Опасность

Опасность опрокидывания!

- Без навесного оборудования допускается передвижение только по склонам до 12%.
- С навесным оборудованием допускается передвижение только по склонам до 2%.
- В направлениях, поперечных к направлению движения, допускается передвижение только по склонам макс. до 12%.
- При работе на склоне соблюдать осторожность при снятии навесного оборудования.
- Разрешается перемещать прибор только по прочному основанию.

Приборы с двигателями внутреннего сгорания

⚠ Опасность

Опасность получения травм!

- Пожалуйста, соблюдайте особые указания по технике безопасности в руководстве по эксплуатации для приборов с бензиновым двигателем.
- Нельзя закрывать выхлопное отверстие.
- Не наклоняйтесь к выхлопному отверстию и не прикасайтесь к нему (опасность получения ожогов).
- Не прикасайтесь и не беритесь за приводной двигатель (опасность получения ожогов).
- При работе прибора в помещениях следует обеспечивать достаточную вентиляцию и отвод выхлопных газов (опасность отравления).

- Выхлопные газы ядовиты и вредны для здоровья, их запрещено вдыхать.
- После выключения двигатель вращается еще 3 - 4 секунды по инерции. В это время следует оставаться вне зоны привода.
- Прибор можно наклонять назад только при пустом топливном баке.

Транспортировка

- При транспортировке прибора мотор необходимо остановить и надежно закрепить прибор.

Техническое обслуживание

- Перед очисткой и проведением технического обслуживания устройства, замены деталей или настройки на другие функции устройство следует выключить, и в случае необходимости вынуть наконечник свечи зажигания.
- Не разрешается чистить прибор из водяного шланга или струей воды под высоким давлением (опасность короткого замыкания и других повреждений).
- Проведением ремонтных работ разрешается заниматься только авторизованным сервисным центром, или специалистами в этой сфере, которые ознакомлены с соответствующими предписаниями правил техники безопасности.
- Учитывать проверку на предмет безопасности в соответствии с действующими местными предписаниями для передвижных приборов, используемых в промышленности.
- Работать с устройством следует всегда только в соответствующих защитных рукавицах.

Описание элементов управления и рабочих узлов



- 1 ведущая дуга
- 2 Стояночный тормоз
- 3 Ведущие шестерни
- 4 Подметающий вал
- 5 Точки крепления монтажных комплектов
- 6 Защитный кожух подметающего вала

- 7 Подметающий вал с регулировкой по высоте
- 8 Бензиновый мотор
- 9 Поворотный кронштейн для наклонной установки подметающего вала
- 10 Рычаг сцепления привода ходовой части
- 11 Дроссельный рычаг
- 12 Рычаг сцепления привода подметающего вала

Дроссельный рычаг

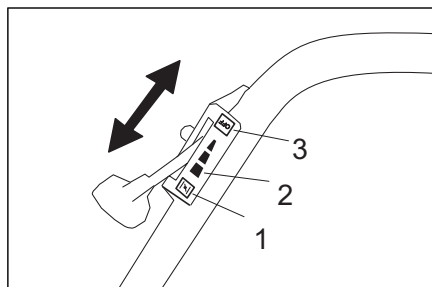

- 1 Положение „CHOKE“
Установка дросселя для запуска двигателя
- 2 Рабочее положение „Полная нагрузка“
Прибор оптимально работает только в рабочем положении.
- 3 Положение „OFF“
Выключить двигатель

Стояночный тормоз

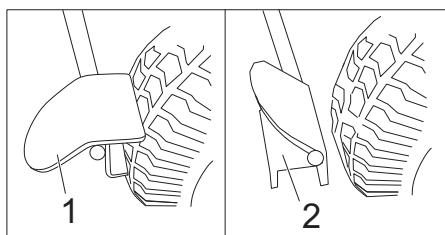

- 1 Нажать стояночный тормоз
- 2 Разблокировать стояночный тормоз

Перед началом работы

Выгрузка аппарата

Для выгрузки прибора следует осуществить следующие действия:

- ➔ Снять коробку.
- ➔ Вручную поднять устройство с поддона.
Вес в порожнем состоянии: около. 70 кг или
Откинуть наверх и установить буксирную скобу. Затем переместить устройство за буксирную скобу с поддона.

Откидывание наверх и установка буксирной скобы

- ➔ Ослабить винт грибовой рукоятки.
- ➔ Установить в вертикальное положение толкающую скобу.
- ➔ Прикрутить грибовую рукоятку.

Начало работы

Заправка

⚠ Опасность

Опасность взрыва!

- Заправлять только при заглушенном моторе.
- Разрешается использовать только топливо, указанное в руководстве по эксплуатации.
- Заправка машины в закрытых помещениях не допускается.
- Запрещается курение и разведение открытого огня.
- Следите за тем, чтобы топливо не попадало на горячие поверхности.

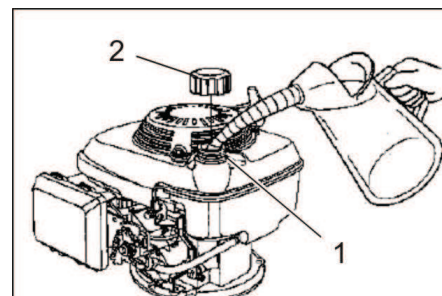

- 1 Заливной патрубок
- 2 Замок бака

- ➔ Выключить двигатель.
- ➔ Открыть крышку бака.
- ➔ Залить неэтилированный бензин "Normal" (соответствует прилб. А92). Заполнить резервуар при опорожнении прилб. на 0,7 литра.
- ➔ Вытереть пролившееся топливо и закрыть крышку бака.

Перед пуском/проверка безопасности

Работы по техническому обслуживанию

- ➔ Проверить уровень масла в двигателе.
- ➔ Проверить воздушный фильтр.
- ➔ Проверить давление в шинах.
- ➔ Проверить подметающий вал на износ и наличие намотавшихся лент.
- ➔ Проверить установку подметающего вала по высоте.
- ➔ Проверить легкость хода тросов Боудена и подвижных частей.
- ➔ Опорожнить резервуар для сбора мусора (опция).
- ➔ Проверить запорное устройство бака и прочие запорные устройства, при наличии повреждений - заменить.
- ➔ Проверить глушитель, при необходимости заменить.

Указание: Описание см. в главе "Уход и техническое обслуживание".

Эксплуатация

Запуск прибора

- Нажать стояночный тормоз.
- Открыть топливный кран.
Поставить поворотную ручку вдоль шланга топливного крана.

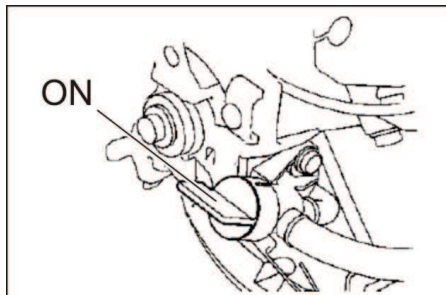

- Дроссельный рычаг в положении „СНОКЕ“.
- Медленно потянуть тросик стартера, пока не почувствуется сопротивление.
- Сильнее потянуть тросик стартера.

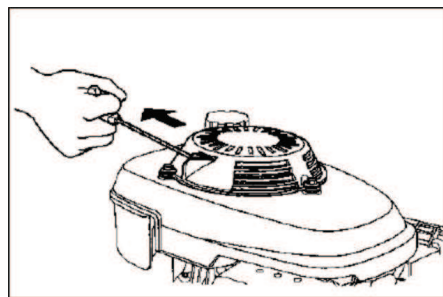

- Если двигатель заработает, отпустить тросик стартера. Для работы перевести дроссельный рычаг в положение „Полная нагрузка“.

Подметание

⚠ Опасность

Опасность получения травм! Во время работы подметающий вал может отбрасывать камни или щебень вперед и в стороны. Не подвергать опасности людей, животных или предметы.

Внимание!

Не допускать попадания в машину упаковочных лент, проволоки и т.д., так как это может привести к повреждению подметающего механизма.

Регулировка по высоте подметающего вала

Установка подметающего вала по высоте осуществляется с помощью поворотного колеса. Высота подбирается таким образом, чтобы щетки касались пола.

Указание: Слишком низкая установка может привести к перегрузке привода и излишнему износу подметающего вала. При этом достигается посредственный результат подметания.

- Вращение в направлении (-): Подметающий вал поднимается.
- Вращение в направлении (+): Подметающий вал опускается.

Наклонное положение подметающего вала

Для удаления грязи с боковых поверхностей подметающий вал следует наклонить вправо или влево.

Это также пригодится при уборке снега с применением монтажного комплекта снегоочистителя с отвалом.

- Откинуть вперед поворотный кронштейн, чтобы освободить стопор.
- Повернуть вправо или влево, в зависимости от того, с какой стороны следует удалить грязь.
- Откинуть назад поворотный кронштейн и зафиксировать.

Ходовой привод

- Отпустите стояночный тормоз.
- Потянуть рычаг сцепления ходового привода.
Указание: Скорость движения фиксирована и ее нельзя изменить.
- Опустить рычаг сцепления ходового привода. Устройство останавливается.

Привод подметающего вала

- Потянуть рычаг привода подметающего вала, подметающий вал поворачивается.
- Опустить рычаг привода подметающего вала. Подметающий вал останавливается.

Выключение прибора

- Опустить рычаг сцепления привода подметающего вала и ходового привода.
- Дроссельный рычаг в положении „OFF“.
- Закрыть подачу топлива.
Поставить поворотную ручку поперек шланга топливного крана.
- Нажать стояночный тормоз.

Транспортировка

⚠ Опасность

Опасность получения травм и повреждений! При транспортировке следует обратить внимание на вес устройства.

- Выключить двигатель.
- Опорожнить бензобак.
- Закрепить аппарат натяжными ремнями или канатами.
- При перевозке аппарата в транспортных средствах следует учитывать действующие местные государственные нормы, направленные на защиту от скольжения и опрокидывания.

Указание: Не перегибать систему тросов или систему тросов Боудена.

Хранение

⚠ Опасность

Опасность получения травм и повреждений! При хранении следует обратить внимание на вес устройства.

- Поставить аппарат в защищенном и сухом месте.
- Нажать стояночный тормоз.

Вывод из эксплуатации

Соблюдать указания в соответствии с инструкцией по эксплуатации производителя мотора!

Если подметающая машина не используется в течение длительного времени, следует соблюдать следующие пункты:

- Поставить подметающую машину на ровной поверхности.
- Выключить двигатель.
- Дать двигателю остыть.
- Опорожнить топливный бак и карбюратор.
- Заменить моторное масло.
- Поднять подметающий вал. Для этого повернуть устройство регулировки по высоте до упора вверх (направление -).
- Очистить аппарат.
- Поставить аппарат в защищенном и сухом месте.
- Нажать стояночный тормоз.

Указание: Описание см. в главе "Уход и техническое обслуживание".

Уход и техническое обслуживание

Внимание!

Перед проведением работ по ремонту, техническому обслуживанию и очистке следует остановить двигатель и вынуть наконечник свечи зажигания.

Общие указания

Обратите внимание на то, что в настоящем руководстве разъясняются только относительно необходимые операции по работе с двигателем подметающей машины. **Всю прочую информацию относительно двигателя можно найти в приложенной инструкции по эксплуатации двигателя, предоставленной фирмой-изготовителем!**

- Проведением ремонтных работ разрешается заниматься только авторизованным сервисным центром, или специалистами в этой сфере, которые ознакомлены с соответствующими предписаниями правил техники безопасности.
- Передвижные промышленные приборы проходят проверку безопасности согласно VDE 0701.

Чистка

Внимание!

Не разрешается чистить прибор из водяного шланга или струей воды под высоким давлением (опасность короткого замыкания и других повреждений).

Очистить аппарат

→ Очистить аппарат, используя для этого влажную тряпку, пропитанную мягким щелочным раствором.

Указание: Использование агрессивных моющих средств не допускается.

Периодичность технического обслуживания

Техническое обслуживание, осуществляемое клиентом

Указание: При эксплуатации нового двигателя после первых 5 часов работы требуется смена масла.

Для сохранения права на гарантийное обслуживание все работы по техническому и профилактическому обслуживанию в течение гарантийного срока должны проводиться специализированной торговой организацией фирмы KÄRCHER.

Указание: Все работы по техническому обслуживанию со стороны клиента должны проводиться квалифицированным специалистом. В случае необходимости в любой момент можно обратиться за помощью в специализированную торговую организацию фирмы Kärcher.

Указание: Описание см. в главе "Работы по техническому обслуживанию".

Ежедневное техническое обслуживание:

- Проверить уровень масла в двигателе.
- Проверить воздушный фильтр.
- Проверить давление в шинах.
- Проверить подметающий вал на износ и наличие намотавшихся лент.
- Проверить установку подметающего вала по высоте.
- Проверить легкость хода тросов Боудена и подвижных частей.

Техническое обслуживание через каждые 3 месяца или 25 часов работы:

- Очистить воздушный фильтр.
Указание: При частой эксплуатации в условиях запыленности техническое обслуживание следует проводить чаще.

Техническое обслуживание через каждые 6 месяцев или 50 часов работы:

- Провести замену масла в двигателе.
- Проверить свечу зажигания.

Техническое обслуживание через каждые 2 года или 250 часов работы:

- Заменить воздушный фильтр.
- Заменить свечу зажигания.

Техническое обслуживание, осуществляемое сервисной службой

По истечению первого месяца или 5 рабочих часов:

- Произвести первичную инспекцию.
- Для сохранения права на гарантийное обслуживание все работы по техническому и профилактическому обслуживанию в течение гарантийного срока должны проводиться специализированной торговой организацией фирмы KÄRCHER.

Работы по техническому обслуживанию

Подготовка:

- Поставить подметающую машину на ровной поверхности.
- Нажать стояночный тормоз.

Общие сведения по технике безопасности

⚠ Опасность

Опасность получения травм!

После выключения двигатель вращается еще 3 - 4 секунды по инерции. В это время следует оставаться вне зоны привода.

- Перед проведением любых работ по техническому и профилактическому обслуживанию машина должна остыть.
- Не прикасаться к горячим узлам, например, к приводному двигателю или системе выхлопа.

Указание: Прибор можно наклонять назад только при пустом топливном баке.

Проверка давления в шинах

- Поставить подметающую машину на ровной поверхности.
- Подключить к вентилю шины прибор для проверки давления в шинах.
- Проверить давление в шинах, при необходимости, откорректировать давление.
Сведения о допустимом уровне давления в шинах см. в разделе "Технические данные".

Проверка уровня и доливка масла

⚠ Опасность

Опасность ожога!

- Дать двигателю остыть.
- Проверку уровня масла в двигателе осуществлять, самое раннее, через 5 минут после выключения двигателя.

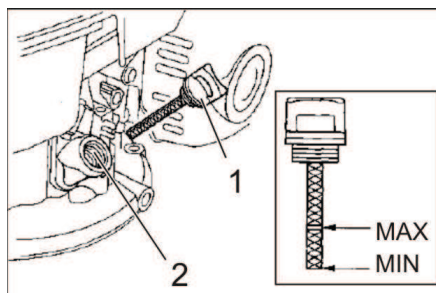

- 1 Указатель уровня масла
- 2 Заливная горловина масла

- Вывинтить указатель уровня масла.
- Вытереть указатель уровня масла и вставить его снова (не вкручивать).
- Еще раз вытащить указатель и проверить уровень масла.
- Уровень масла должен находиться между отметками "MIN" и "MAX".
- Если уровень масла ниже отметки "MIN", долить масло.
- Не заливать масло выше отметки „MAX“.
- Залить масло для двигателя в патрубок залива масла.
Вид масла указан в главе "Технические данные".
- Подождать, как минимум, 5 минут.
- Проверить уровень моторного масла с помощью указателя уровня масла.

Замена моторного масла

⚠ Опасность

Опасность ожогов горячим маслом.

- Дать двигателю остыть.
- Открыть крышку устройства.
- Вывинтить указатель уровня масла.
- Откачать масло из двигателя через патрубок залива масла, используя для этого насос для замены масла 6491-538.
- Залить масло для двигателя в патрубок залива масла.
Вид и количество масла указаны в главе "Технические данные".
- Снова вставить масляный щуп.
- Подождать, как минимум, 5 минут.
- Проверить уровень масла в двигателе.
- Передать отработанное масло в соответствующий пункт сбора.

Очистить или заменить фильтровальную вставку

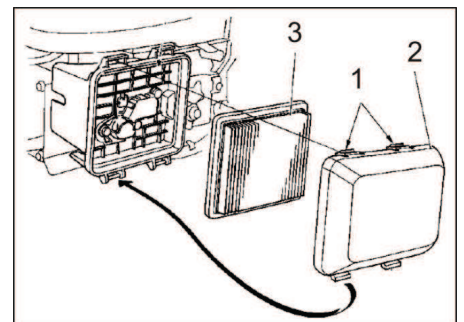

- 1 Фиксирующие защелки
- 2 Крышка фильтра
- 3 Фильтровальная вставка

- Нажать на фиксирующие защелки в направлении стрелки.
- Снять крышку фильтра.
- Вынуть патрон фильтра.
Проверить фильтровальную вставку и при необходимости очистить или заменить.
- Продуть фильтровальную вставку изнутри с помощью сжатого воздуха (макс. 2 бар) или постучать о твер-

дую поверхность. Не чистить с применением щетки.

- Осторожно очистить корпус фильтра и крышку при помощи влажной ткани и убедиться в том, что грязь не попала в карбюратор.

- Закрыть крышку фильтра.

Очистить или заменить свечу зажигания

⚠ Опасность

Опасность ожога!

- Дать двигателю остыть.
- Вытащить наконечник провода к свече зажигания.
- Вывинтить и прочистить свечу зажигания.

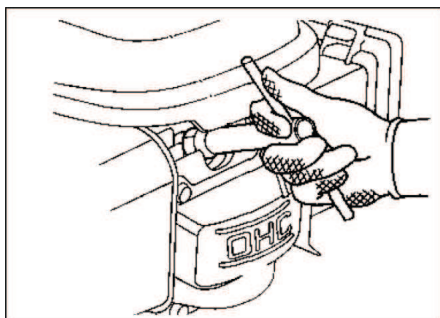

- Завинтить очищенную или новую свечу зажигания.

Рекомендуемые свечи зажигания: см. "Технические данные"

- Подсоединить наконечник провода к свече зажигания.

Опорожнить топливный бак

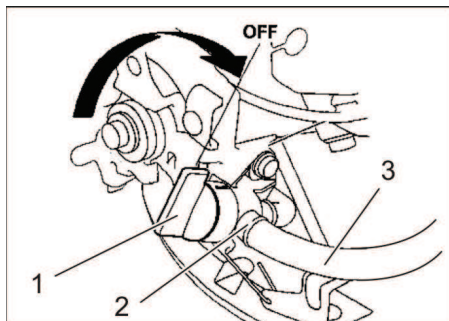

- 1 Закрыть топливный кран
- 2 Хомут для крепления шланга
- 3 Топливный шланг

- Закрыть топливный кран. Поставить поворотную ручку поперек шланга топливного крана.
- Прижать топливный шланг от бака к топливному крану.
- Ослабить хомут для крепления шланга на топливном кране.
- Снять топливный шланг.
- Открыть крышку бака.
- Подержать топливный шланг над подходящей приемной емкостью и дать топливу стечь.
- После опорожнения бака снова надеть топливный шланг на патрубок топливного крана и натянуть хомут для крепления шланга.

Указание: Если устройство не используется в течение длительного времени, следует опорожнить карбюратор. Для этого необходимо запустить двигатель и дать ему поработать до тех пор, пока не будет израсходовано все топливо.

Проверка подметающего вала

- Удалить с подметающего вала намотавшиеся ленты и веревки.

Замена подметающего вала

Замена становится необходимой, если вследствие износа щеток из-за регулировки подметающего вала по высоте результат подметания заметно ухудшается.

- Поставить подметающую машину на ровной поверхности.

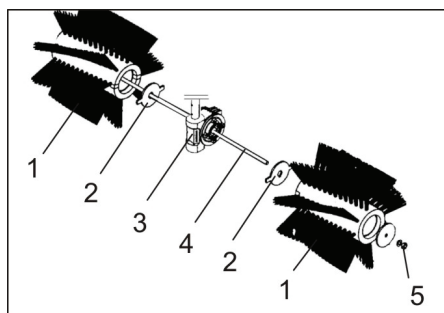

- 1 Метущий вал
- 2 Ведущий диск
- 3 Захват, привод подметающего вала
- 4 Резьбовой шток
- 5 Гайка

- Ослабить гайку на резьбовом штоке и вытянуть штангу.

- Снять половинки подметающего вала и заменить на новые.

Указание: Убедиться в том, что выемки половинок подметающего вала расположены в правильном направлении.

- Вставить резьбовой шток и закрепить гайкой.

- Установить подметающий вал на нужную высоту при помощи устройства регулировки по высоте.

Помощь в случае неполадок

Неполадка	Способ устранения
Мотор не запускается Низкая мощность двигателя	Проверить положение дроссельного рычага
	Залить топливо
	Открыть топливный кран
	Слить плохое или старое топливо из резервуара и карбюратора, залить свежее топливо
	Проверить и прочистить свечи зажигания, при необходимости заменить
	Проверить воздушный фильтр, при необходимости прочистить.
	Проверить трос Боудена к двигателю
	Обратиться в сервисную службу Kaercher
Двигатель слишком горячий	Отрегулировать карбюратор.
	Заливка моторного масла
Двигатель работает, но аппарат не едет	Отрегулировать гибкую тягу привода ходовой части
	Обратиться в сервисную службу Kaercher
Аппарат не подметает должным образом	Проверить изношенность подметающего вала, при необходимости заменить
	Поднять или опустить подметающий вал при помощи устройства регулировки по высоте
	Отрегулировать трос Боудена подметающего привода
	Обратиться в сервисную службу Kaercher

Технические данные

Характеристики прибора		
Длина x ширина x высота (ведущая дуга откинута)	мм	1410 x 800 x 1060
Длина x ширина x высота (ведущая дуга сложена)	мм	880 x 800 x 770
Порожний вес (транспортный вес)	кг	70
Скорость движения и уборки	км/ч	2,1
Способность подъема в гору (макс.)	%	12
Способность подъема в гору с навесным оборудованием (макс.)	%	2
Диаметр подметающего вала	мм	300
Рабочая ширина	мм	800
Двигатель		
Тип	--	Honda, GCV 135E 1-цилиндр, 4-тактный
Рабочий объем	см ³	135
Максимальное число оборотов	1/мин	2860 ±10
Минимальное число оборотов	1/мин	1700 ±10
Мощность, макс.	кВт/л.с.	2,6/3,5
Вид топлива		Нормальный, неэтилированный бензин
Емкость топливного бака	л	0,77
Свеча зажигания, NGK	--	BPR 6 ES
Тип масла		
Моторное масло - Тип		SAE 10W30
Емкость	л	0,55
Колеса		
Приводное колесо	--	4.00-4
Давление воздуха	bar / MPa	1,8 / 0,18
Условия окружающей среды		
Температура	°C	от -5 до +40
Влажность воздуха, без образования росы	%	0 - 90
Значение установлено согласно EN 60335-2-72		
Уровень шума		
Уровень шума дБ _а	дБ(А)	84
Опасность K _{РА}	дБ(А)	3
Уровень мощности шума L _{WA} + опасность K _{WA}	дБ(А)	101
Вибрация прибора		
Значение вибрации рука-плечо	м/с ²	< 2,5
Опасность К	м/с ²	0,2
Изготовитель оставляет за собой право внесения технических изменений!		

Заявление о соответствии ЕС

Настоящим мы заявляем, что нижеуказанный прибор по своей концепции и конструкции, а также в осуществленном и допущенном нами к продаже исполнении отвечает соответствующим основным требованиям по безопасности и здоровью согласно директивам ЕС. При внесении изменений, не согласованных с нами, данное заявление теряет свою силу.

Продукт Подметальная машина
Тип: 1.335-xxx

Основные директивы ЕС
2006/42/ЕС (+2009/127/ЕС)
2004/108/ЕС
2000/14/ЕС

Примененные гармонизированные нормы

EN 55012: 2007 + A1: 2009
EN 61000-6-2: 2005
EN 60335-1
EN 60335-2-29
EN 60335-2-72
EN 61000-3-2: 2006 + A2: 2009
EN 61000-3-3: 2008
EN 62233: 2008

Примененный порядок оценки соответствия

2000/14/ЕС: Приложение V

Уровень мощности звука dB(A)

Измерено: 98
Гарантировано: 101
вано:

Нижеподписавшиеся лица действуют по поручению и по доверенности руководства предприятия.

H. Jenner
CEO

S. Reiser
Head of Approbation

уполномоченный по документации:
S. Reiser

Alfred Kaercher GmbH & Co. KG
Alfred-Kaercher-Str. 28 - 40
71364 Winnenden (Germany)
Тел.: +49 7195 14-0
Факс: +49 7195 14-2212

г. Винненден, 2012/07/01

Принадлежности

Подметающая машина на заводе оснащается подметающим валом, подходящим для уборки в летнее и зимнее время года.

Для сбора грязи предназначен мусорный бак (дополнительное оборудование, № для заказа 2.851-447.0). Он подвешивается в двух точках крепления и закрепляется при помощи 2 пружинных зажимов.

Для сбора снега предназначен снегоочиститель с отвалом (дополнительное оборудование, № для заказа 2.851-446.0). Он подвешивается в двух точках крепления и закрепляется при помощи 2 пружинных зажимов.

